

		受領印	丸南工業株式会社	日付 12.5.16	単位 mm	名称 HLシリーズ (奥行460mmタイプ)	図面番号
				製図 塩崎	縮尺 1/10	HU100S (R)	M-HU521R

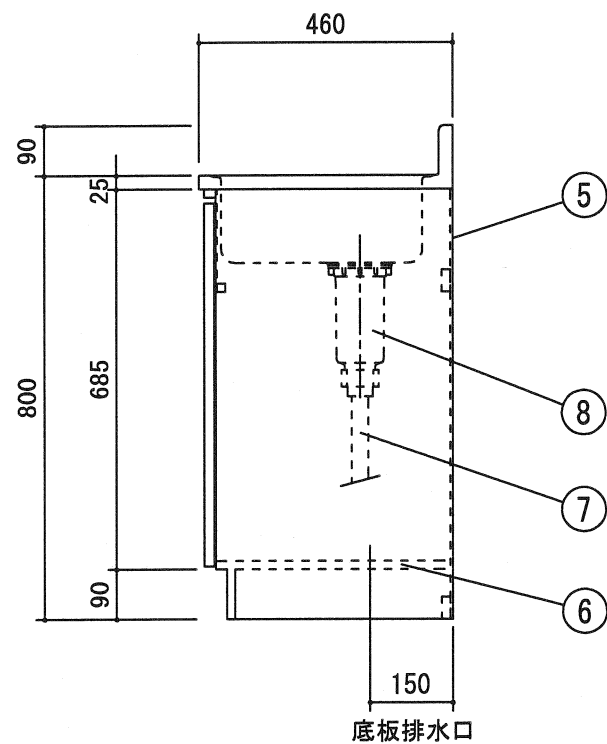
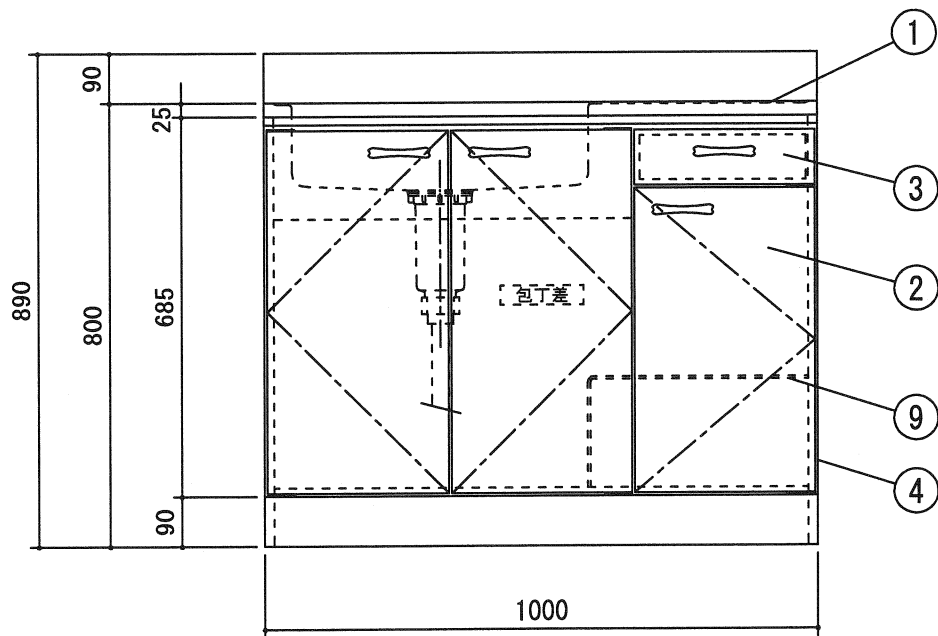
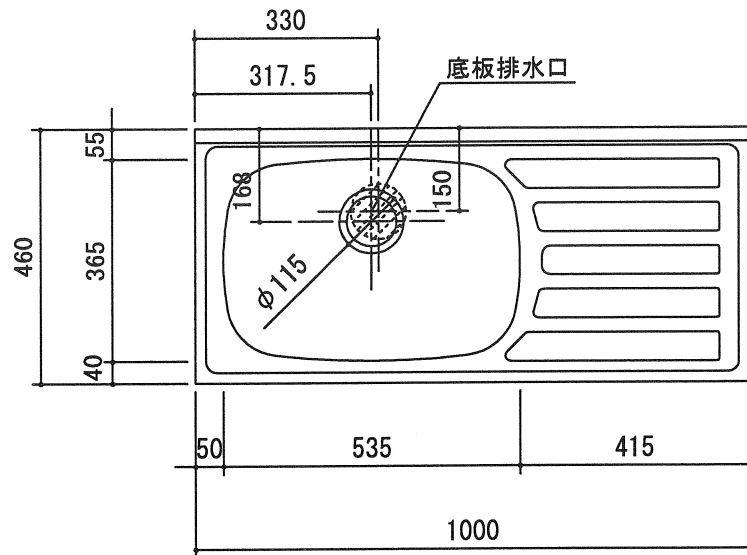

		受領印	丸南工業株式会社	日付 12.5.16	単位 mm	名称 HLシリーズ (奥行460mmタイプ)	図面番号
				製図 塩崎	縮尺 1/10	HU100S(L)	M-HU521L