

		受領印	丸南工業株式会社	日付 17.5.10	単位 mm	名称 JUシリーズ (奥行460mmタイプ)	図面番号
				製図 塩崎	縮尺 1/10	JU120S (R)	

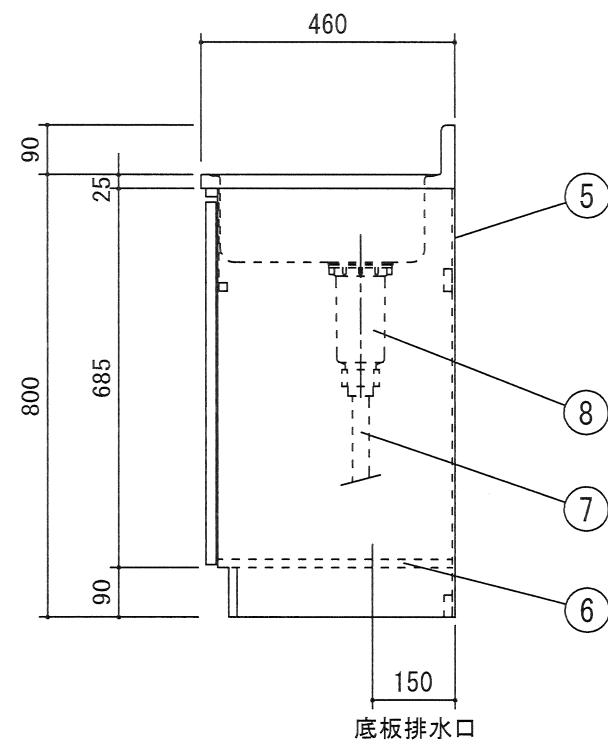
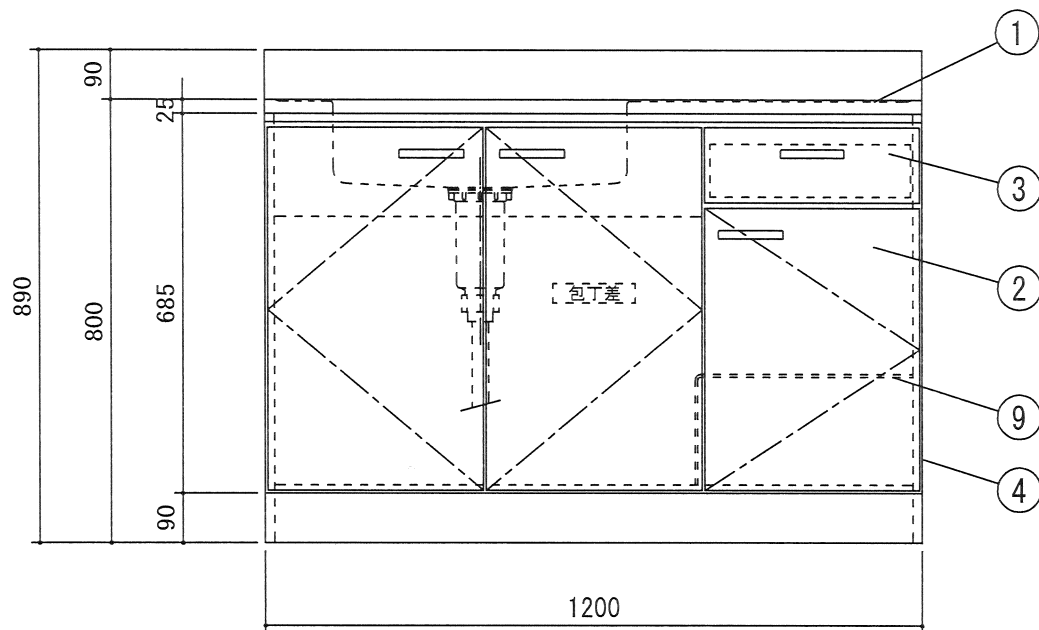
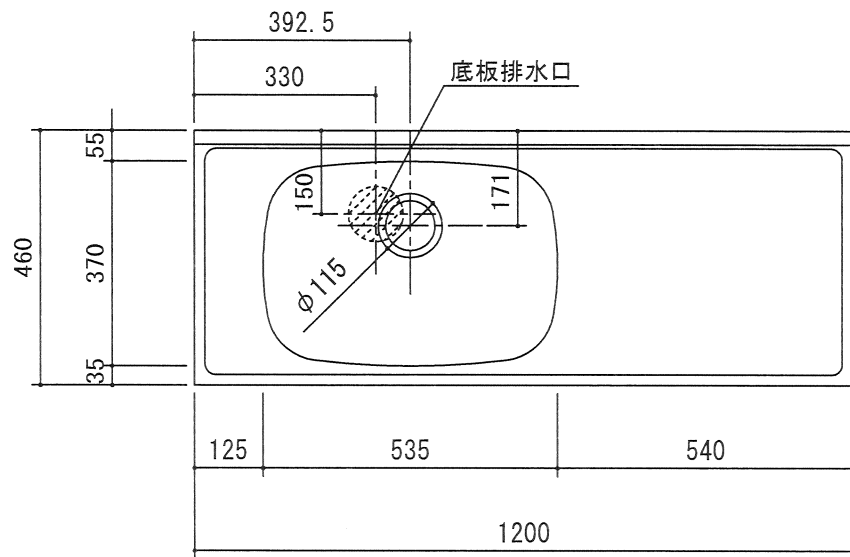

		受領印	丸南工業株式会社	日付 17.5.10	単位 mm	名称 JUシリーズ (奥行460mmタイプ)	図面番号
				製図 塩崎	縮尺 1/10	JU120S(L)	