

		受領印	丸南工業株式会社	日付	17.5.10	単位	mm	名称	Kシリーズ	図面番号
				製図	塩崎	縮尺	1/10		KGS120S(R)	

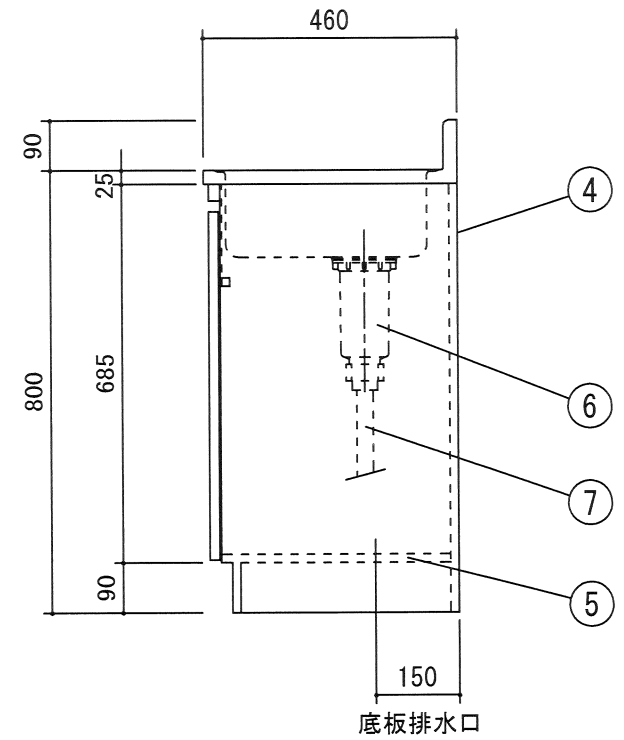
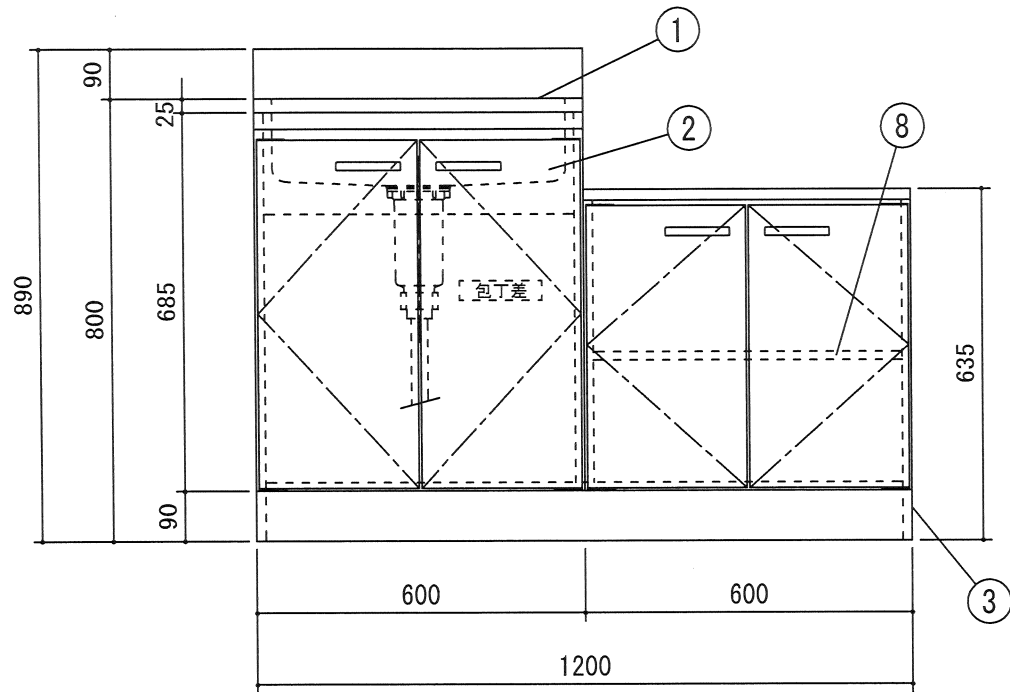
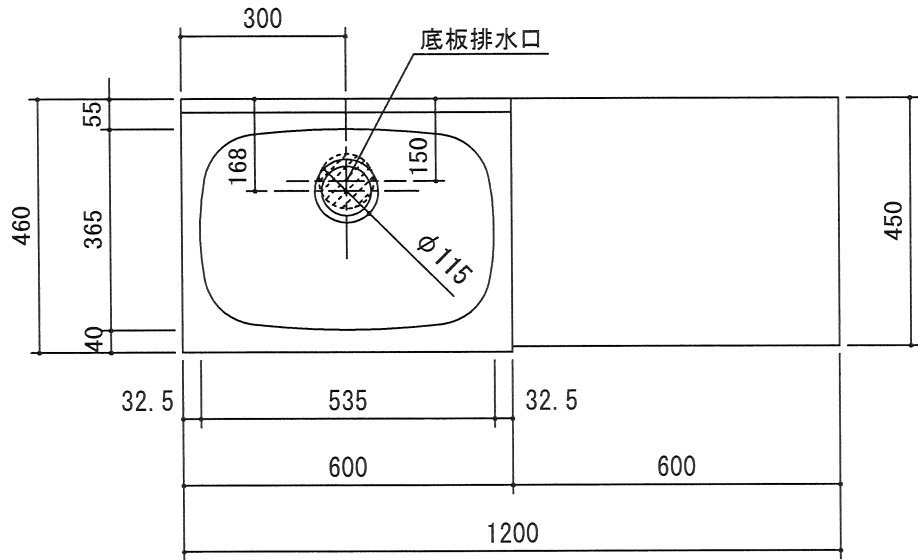

			受領印	丸南工業株式会社	日付 17.5.10	単位 mm	名称 Kシリーズ	図面番号
					製図 塩崎	縮尺 1/10	KGS120S(L)	