

		受領印	丸南工業株式会社		日付 21.11.1	単位 mm	名称 NLシリーズ	図面番号
					製図 塩崎	縮尺 1/10	NL100S(R)	

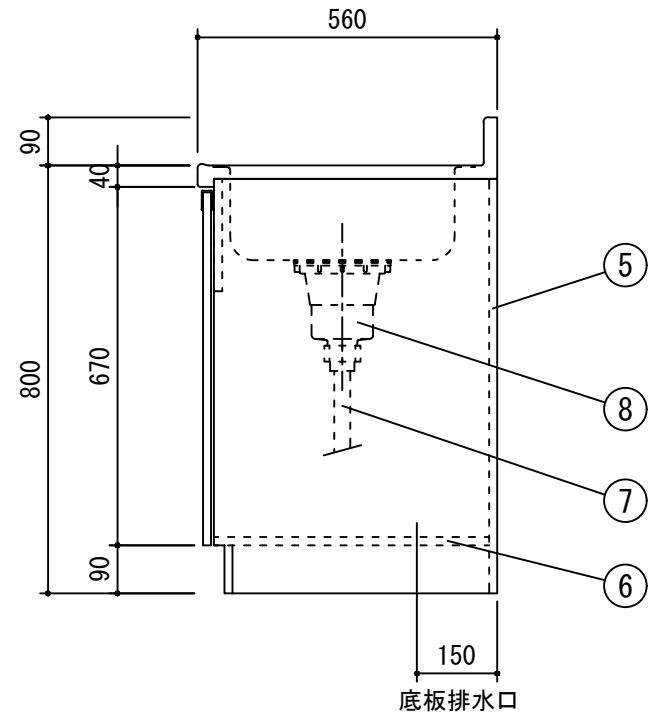
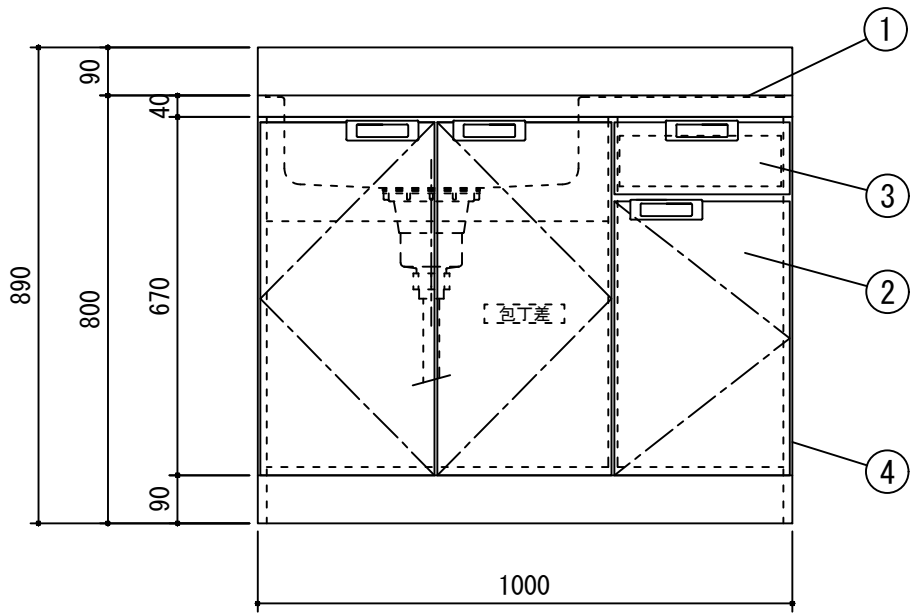
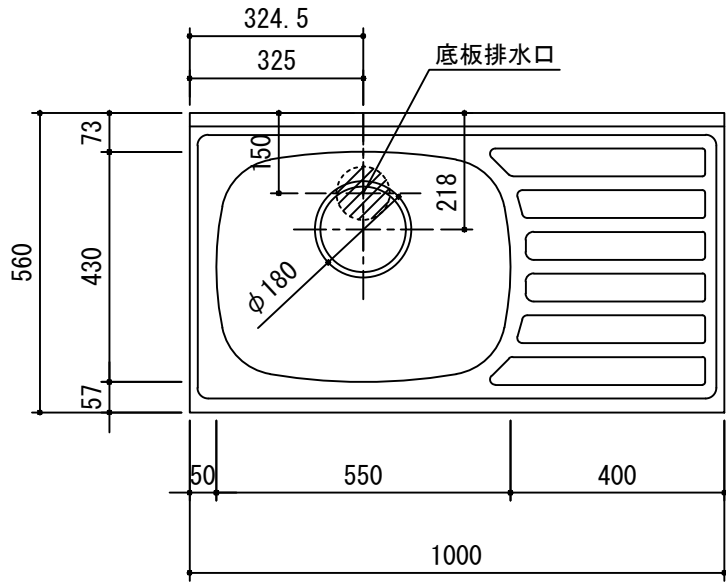

受領印

丸南工業株式会社

日付 21.11.1

単位 mm

名称 NLシリーズ

図面番号

製図 塩崎

縮尺 1/10

NL100S(L)