

		受領印	丸南工業株式会社	日付 21.11.1	単位 mm	名称 NLシリーズ	図面番号
				製図 塩崎	縮尺 1/10	NL150S (R)	

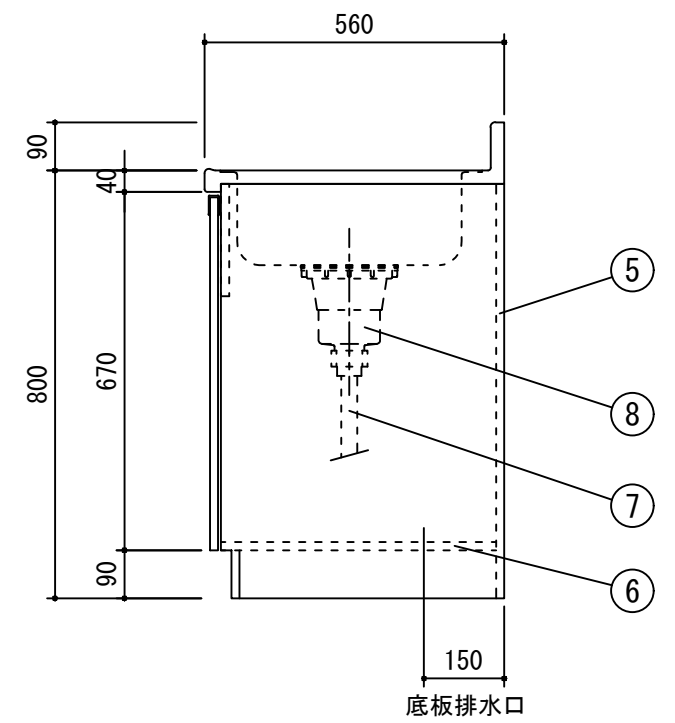
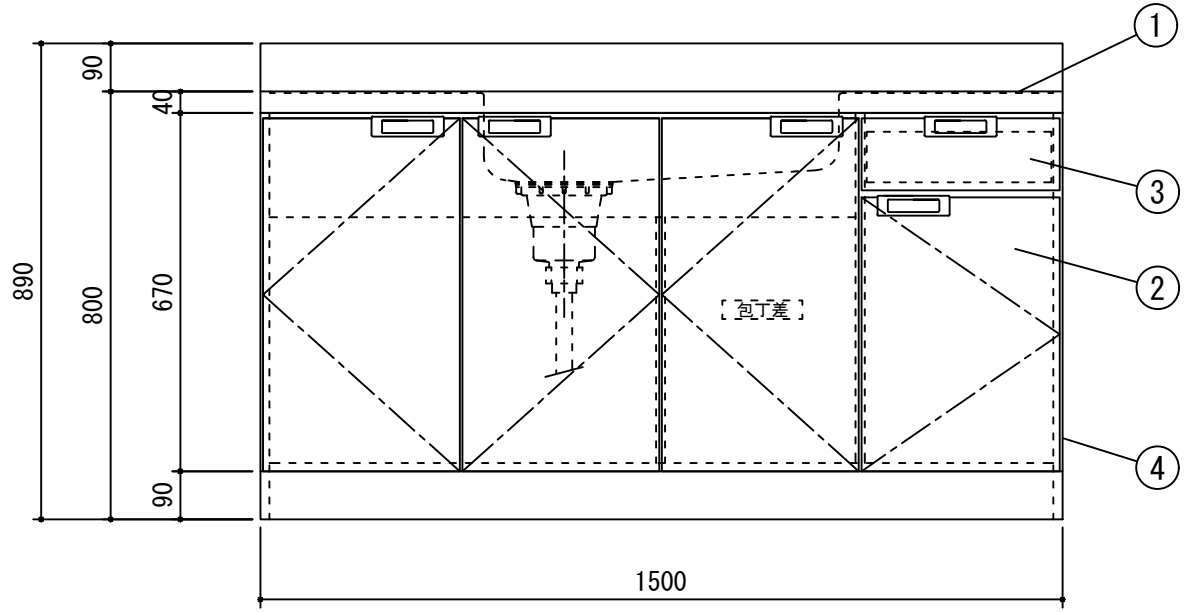
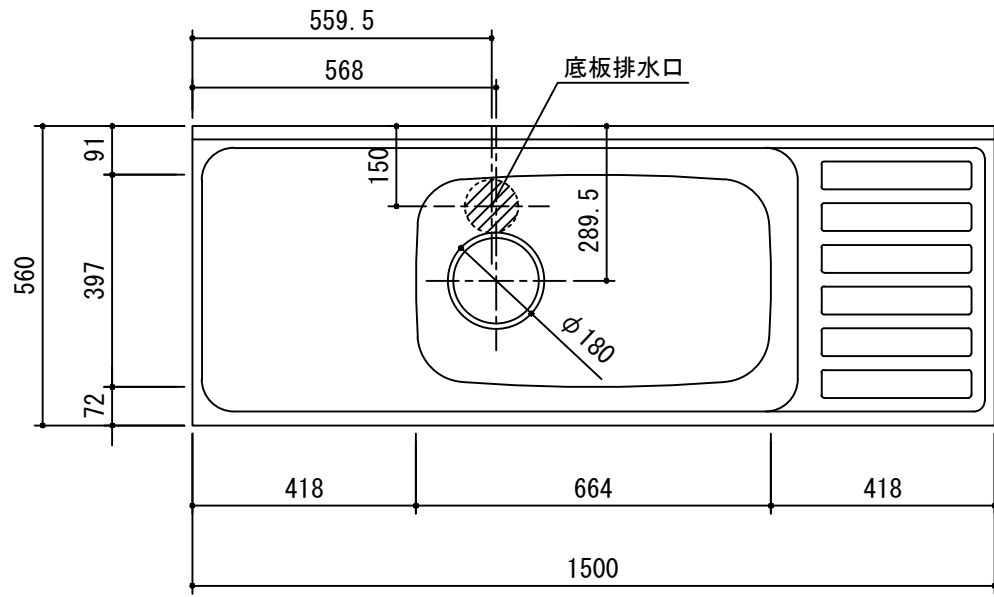

		受領印	丸南工業株式会社	日付	21.11.1	単位	mm	名称	NLシリーズ	図面番号
				製図	塩崎	縮尺	1/10		NL150S(L)	