

		受領印	丸南工業株式会社	日付	12.5.16	単位	mm	名称	VLシリーズ	図面番号
				製図	塩崎	縮尺	1/10		VL120S (R)	M-VL406AR

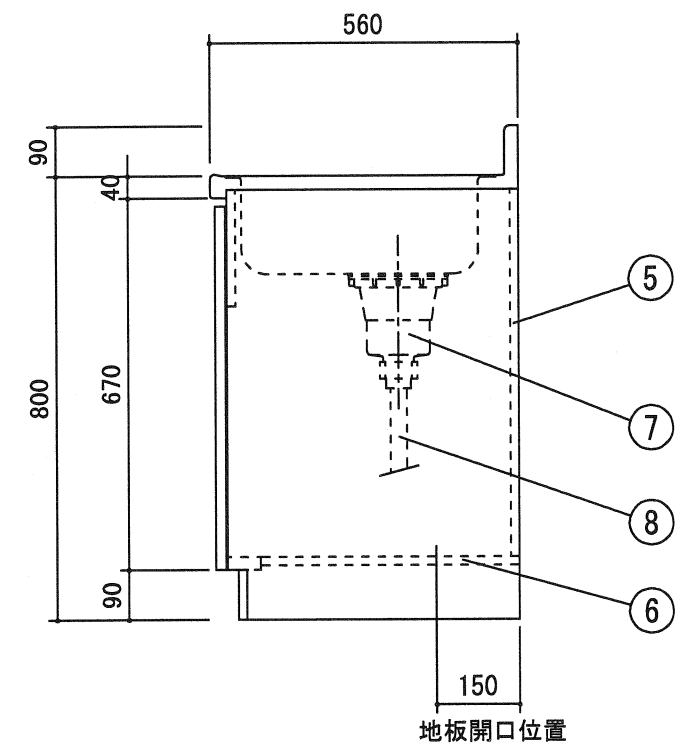
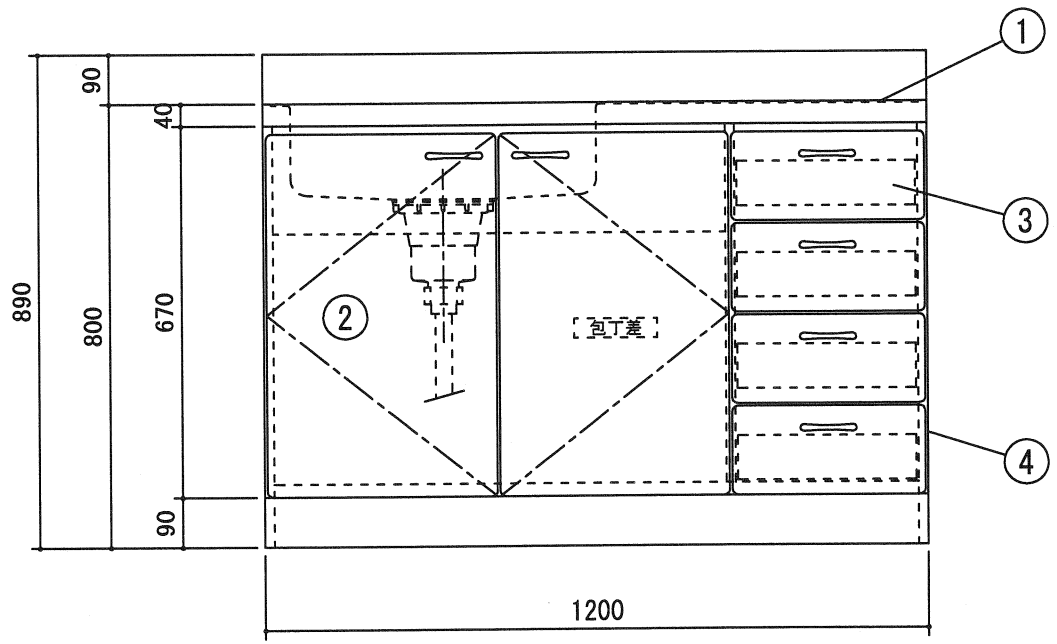
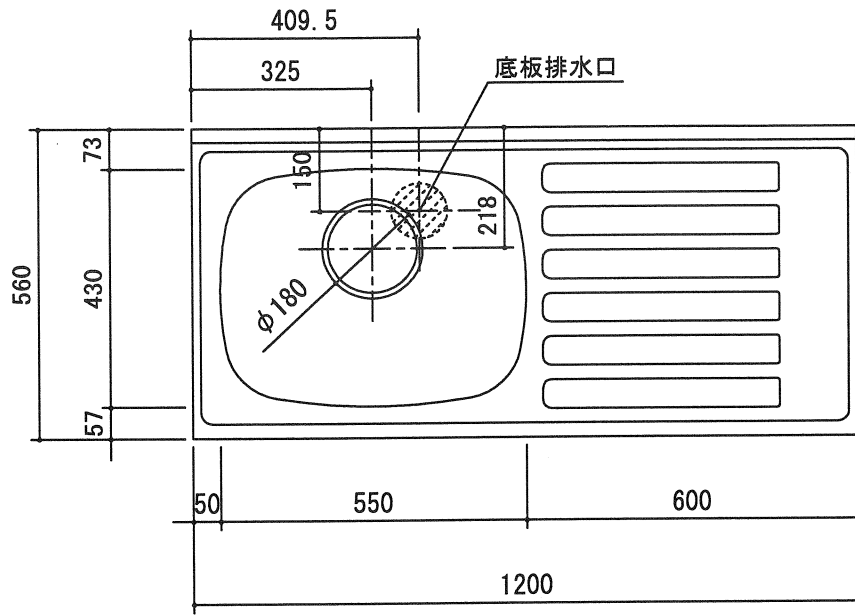

		受領印	丸南工業株式会社		日付 12.5.16	単位 mm	名称 VLシリーズ	図面番号
					製図 塩崎	縮尺 1/10	VL120S(L)	M-VL406AL