

		受領印	丸南工業株式会社	日付 12.5.16	単位 mm	名称 VLシリーズ	図面番号
				製図 塩崎	縮尺 1/10	VL150S(R)	M-VL405AR

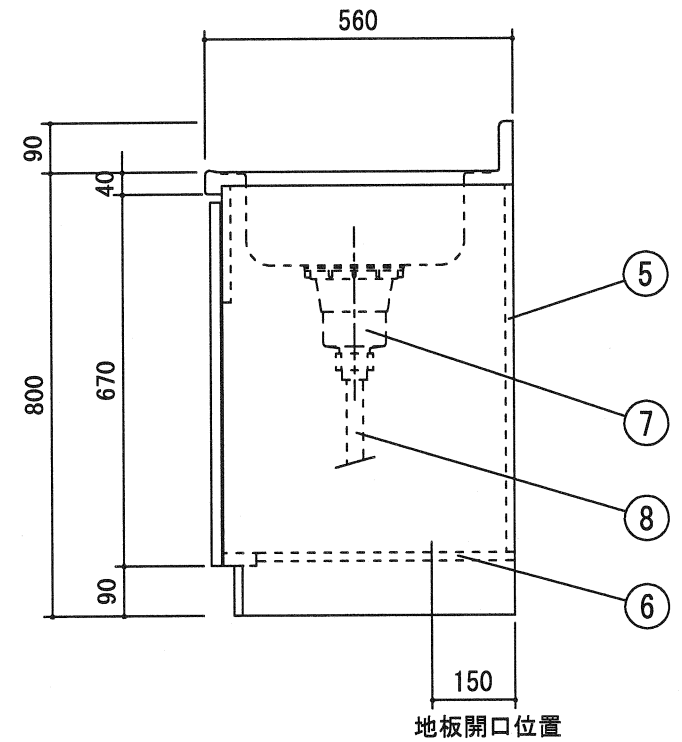
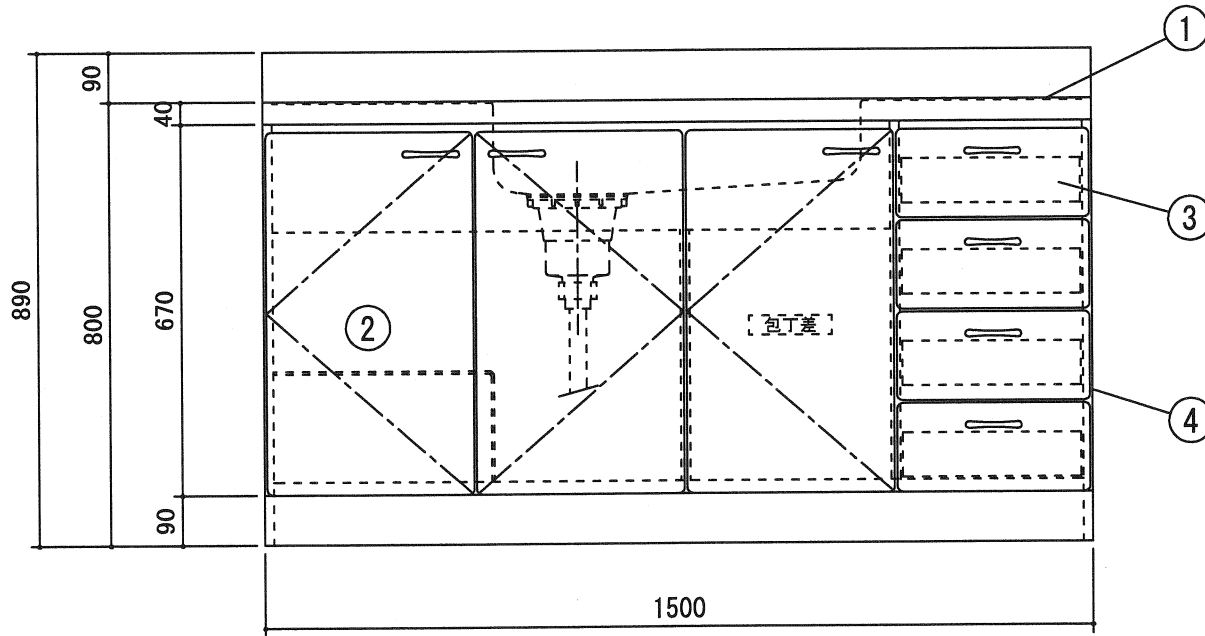
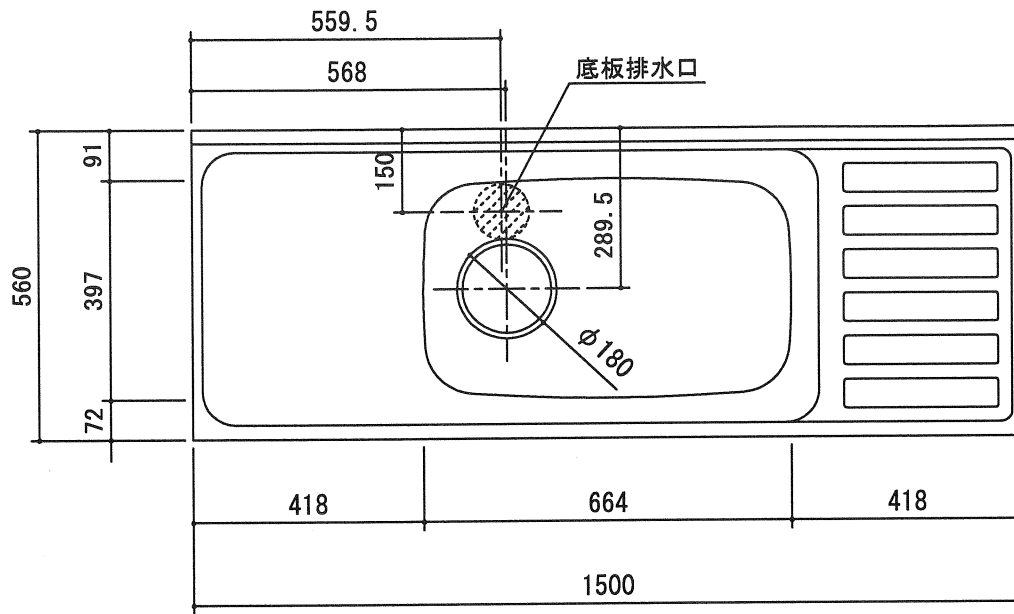

		受領印	丸南工業株式会社	日付 12.5.16	単位 mm	名称 VLシリーズ	図面番号
				製図 塩崎	縮尺 1/10	VL150S(L)	M-VL405AL